

osf[®] Colour-Control-**TOUCH** Monitor



Technische Daten

Abmessungen:	194x157x23mm
Betriebsspannung:	12V DC
Schutzart:	IP 54
osf-Bus	RS 485

Inhaltsverzeichnis

Technische Daten	1
Basisfunktion	2
Zeiten für den Farbwechsel einstellen	2
Farbwechselprogramm wählen	3
Eigenes Programm für den Farbwechsel einstellen	3
Feineinstellung Farbwechsel	4
Statische Farben einstellen	4
Systemeinstellungen	5
Sprachauswahl	5
Montage	6
Elektrischer Anschluss:	6
Unterputz Variante	6
Technische Daten:	6
Montage:	7
Einbau des osf - Bedienteils in den Fliesenrahmen	7

Basisfunktion

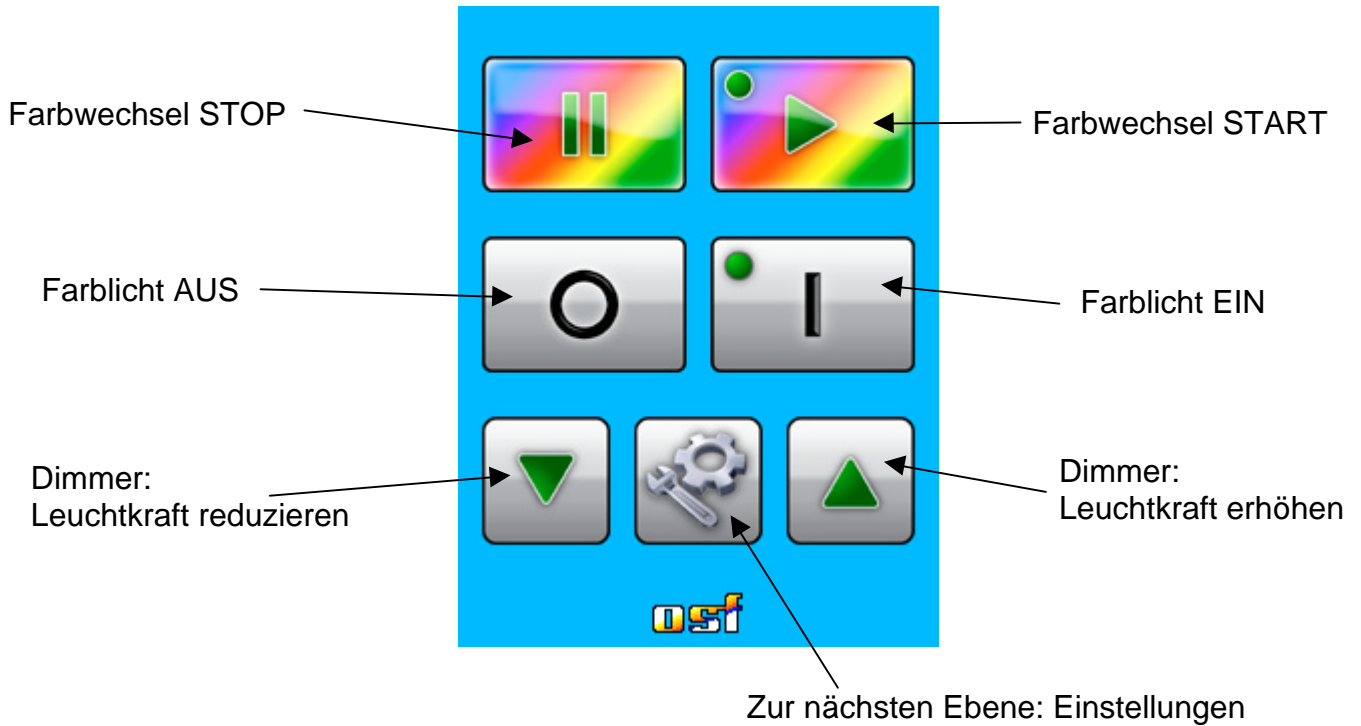

Zeiten für den Farbwechsel einstellen

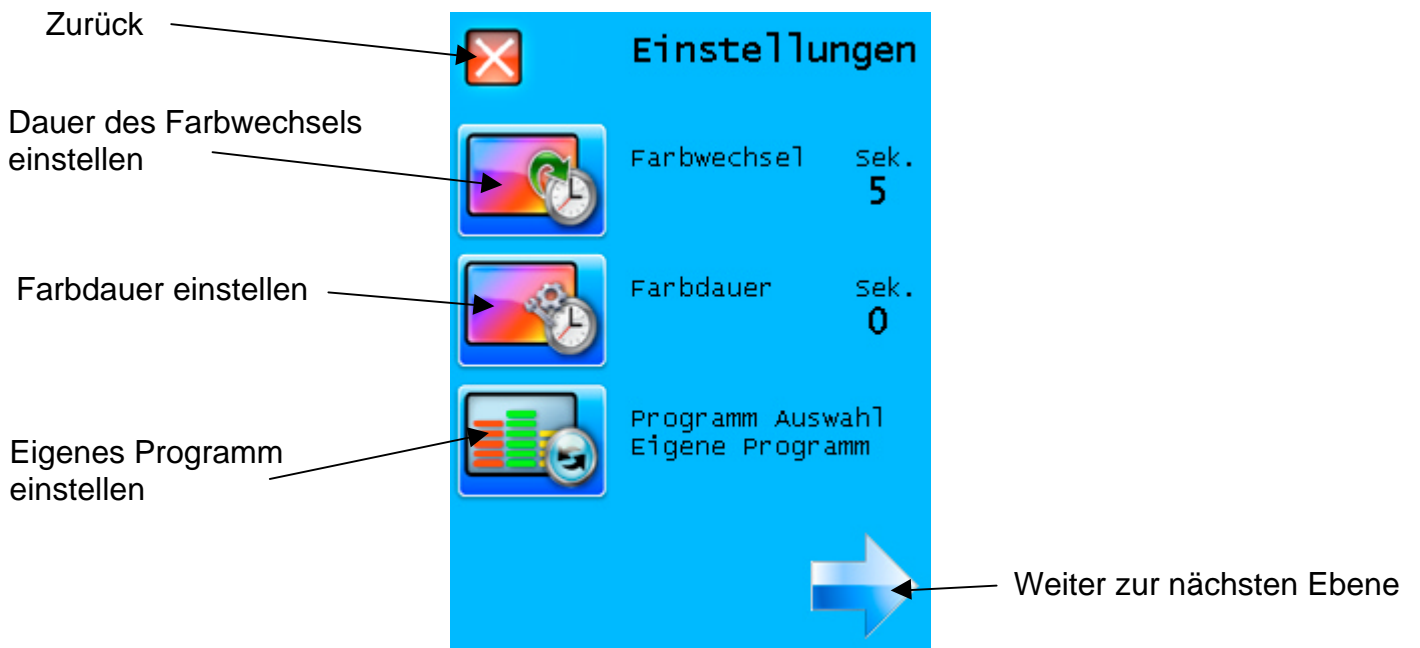

Farbwechselprogramm wählen

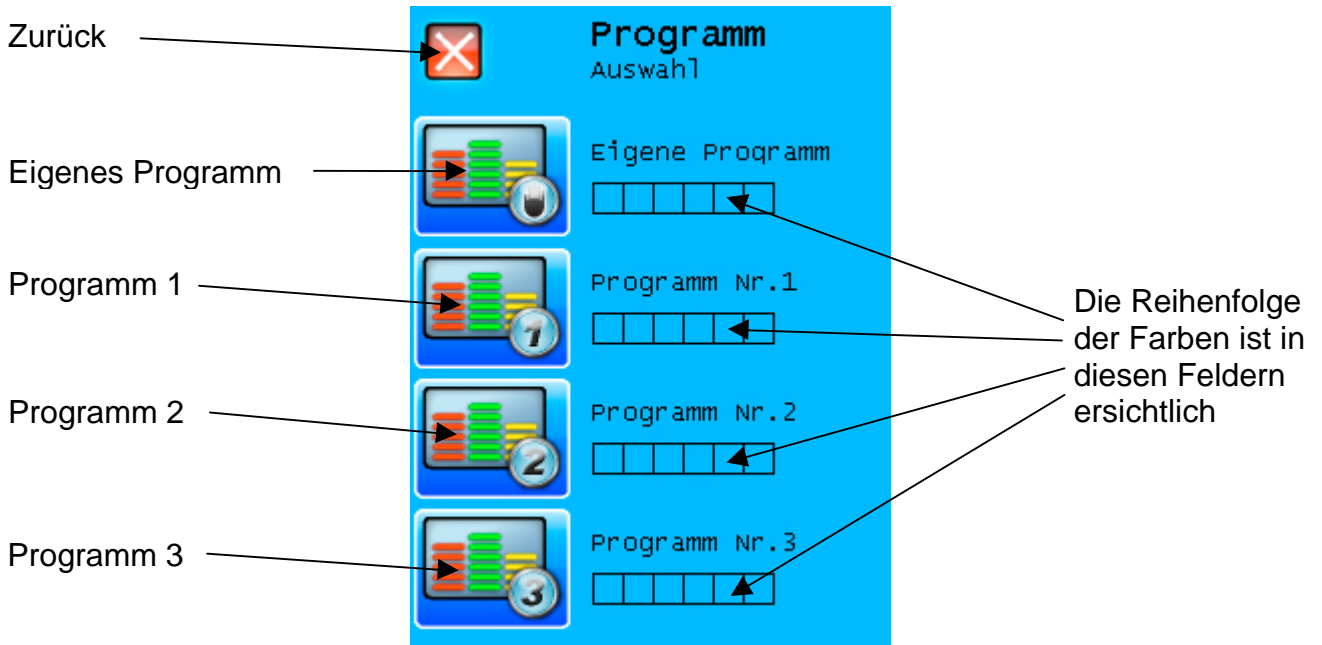

Eigenes Programm für den Farbwechsel einstellen

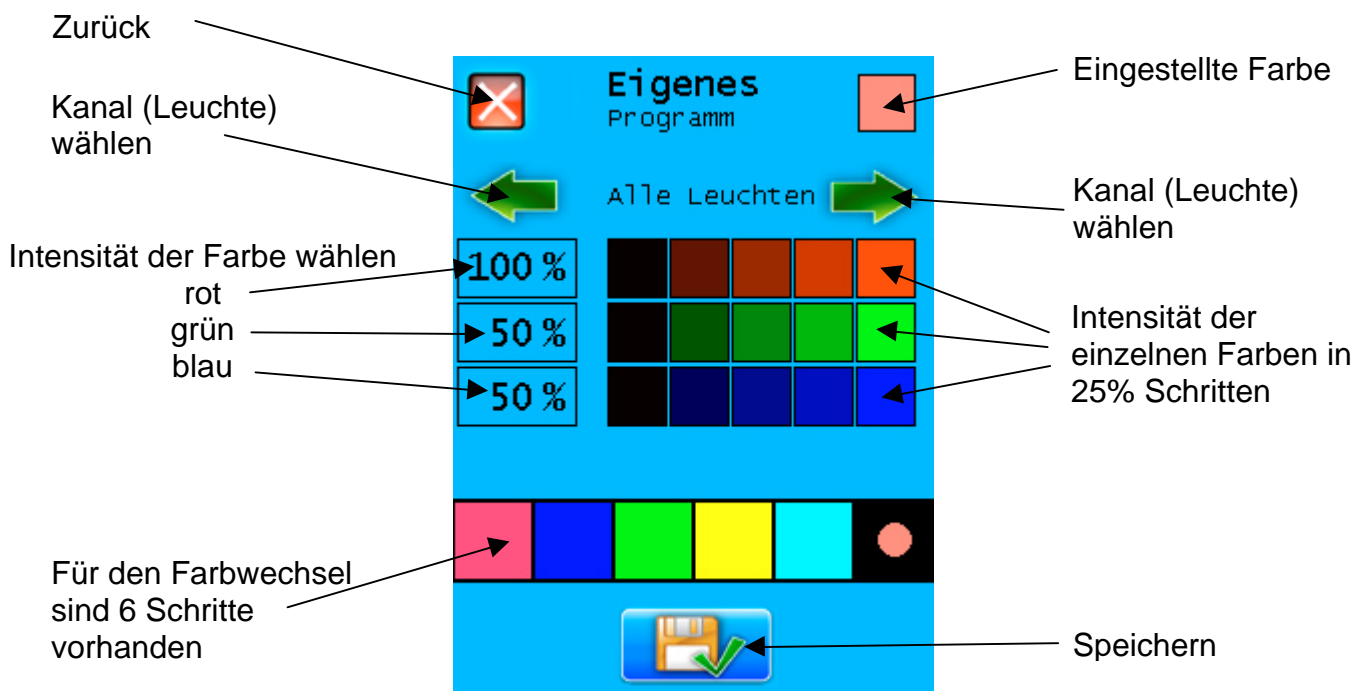

Feineinstellung Farbwechsel

Farbwechsel
zeit in sek.

min. 0 Aktuell 5 max. 100

1 2 3
4 5 6
7 8 9
← 0 ✓

Zurück Speichern

Mit Hilfe der Tastatur können die einzelnen Farben in 1% Schritten eingestellt werden

Statische Farben einstellen

Standardfarben

Alle Leuchten

100%
50%
50%

rot
grün
blau

Intensität der Farbe wählen

Kanal (Leuchte) wählen

Intensität der einzelnen Farben in 25% Schritten

10 individuell programmierbare Kanäle (Leuchten)

Speichern

Zurück

Systemeinstellungen

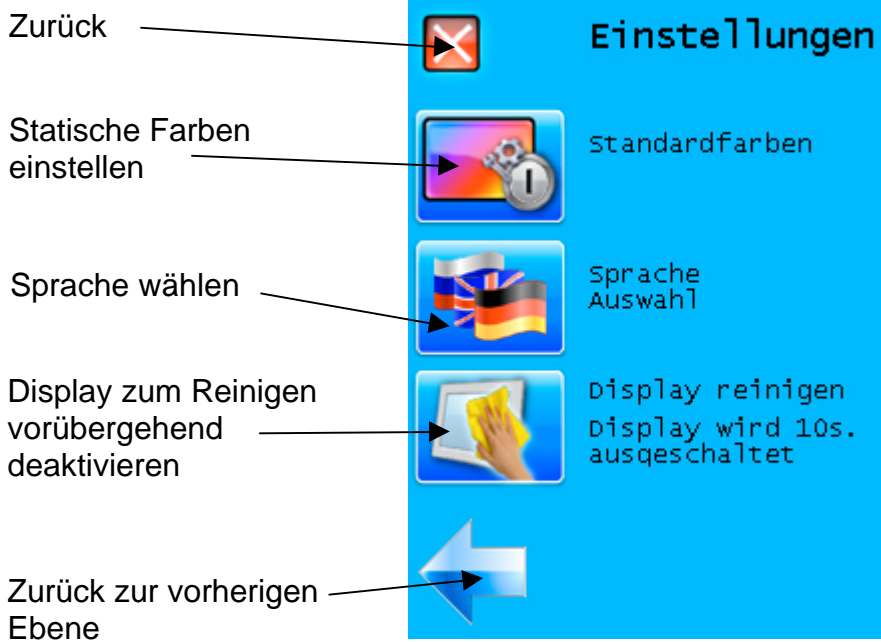

Sprachauswahl

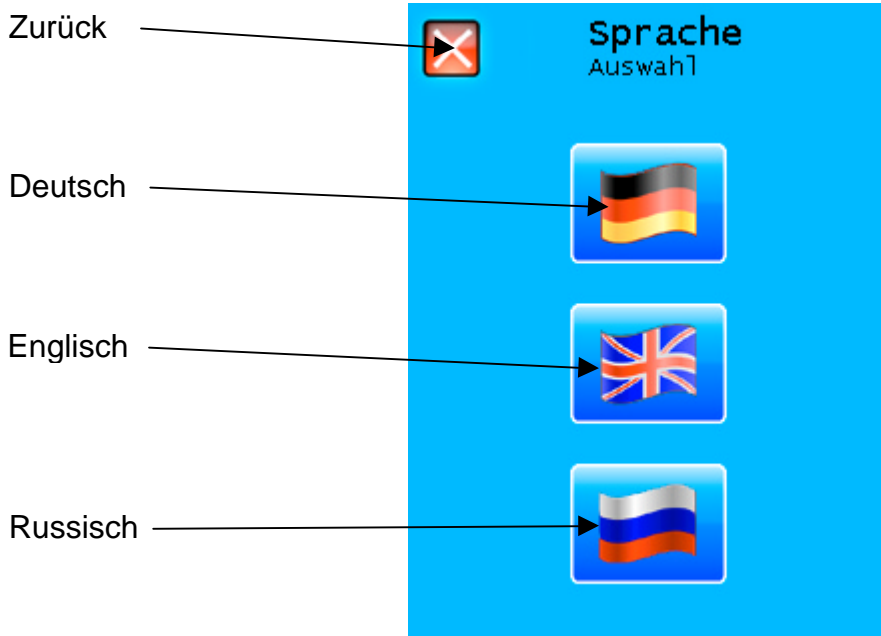

Montage

Das Gerät ist seiner Schutzart entsprechend vor Feuchtigkeit und ultraviolettem Licht geschützt anzubringen. Vor Öffnen des Gehäuses ist das Gerät unbedingt spannungsfrei zu schalten.

Elektrischer Anschluss:

Der elektrische Anschluss sowie Abgleich- und Servicearbeiten dürfen nur von einem zugelassenen Elektrofachmann durchgeführt werden! Die beiliegenden Anschlusspläne und die jeweils gültigen Sicherheitsbestimmungen sind zu beachten.

Beachten Sie bitte auch die Montage- und Bedienungsanleitung der Color-control-TOUCH Zentrale.

Unterputz Variante

Der Monitor ist auch als Unterputz-Ausführung verfügbar. Die Funktionen sind identisch mit der Aufputz-Variante. Die Installation der Unterputz-Ausführung erfolgt wie nachstehend beschrieben.

Technische

Abmessungen:	195mm x 175mm x 30mm
Betriebsspannung:	12V Sicherheitskleinspannung
osf-Bus	RS 485
Schutzart:	IP 54

Montage:

Der Monitor ist zur Unterputz-Montage mit Hilfe des mitgelieferten Fliesenrahmens vorgesehen. **Vor Öffnen des Gehäuses ist das Gerät unbedingt spannungsfrei zu schalten.**

Der Einbau des Fliesenrahmens erfolgt durch den Fliesenleger während der Verlegung der Fliesen.

- 1.) Fliesenrahmen vorbereiten:

Alle vier Befestigungslaschen nach hinten, und anschließend nach außen biegen.
 Fliesenrahmen Befestigungslaschen nach hinten biegen Befestigungslaschen nach außen biegen

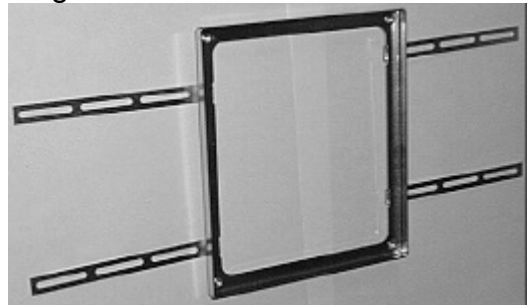
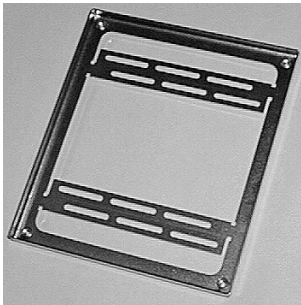

- 2.) An dem vorgesehenen Montageplatz in der Wand eine Aussparung ausarbeiten, die später den Mauerkasten aufnimmt.
- 3.) Fliesenrahmen vor der Wandaussparung folgendermaßen ausrichten:
- waagrecht
 - lotrecht
 - **die Vorderkante des Fliesenrahmens muss mit den Fliesen bündig sein!**
- 4.) Befestigungslaschen mittels Schrauben oder Nägel an der Wand fixieren und mit Mörtel oder Fliesenkleber befestigen.
- 5.) Fliesen bis direkt an die Außenkante des Fliesenrahmens verlegen.

Einbau des tsi - Bedienteils in den Fliesenrahmen

Der Einbau des Monitors in den Fliesenrahmen erfolgt durch einen Elektriker, nachdem die Wand mit Fliesen belegt und ausgefugt ist.

- 1.) Anschlussleitung durch die Kabelverschraubung führen und anschließend die Druckschraube der Verschraubung anziehen. Die Leitungseinführung muss wasserdicht sein.
- 2.) Metallgehäuse in den Fliesenrahmen einsetzen und mit den beiliegenden 4mm Edelstahlschrauben befestigen. In den 4 Ecken wird je eine Schraube eingedreht.
- 3.) Leitung entsprechend Montage- und Bedienungsanleitung an das Bedienteil anklammern. Die Klemmen befinden sich auf der Rückseite.
- 4.) Bedienteil in das Gehäuse einsetzen und mit den beiliegenden Schrauben am Metallrahmen festschrauben. Damit das Eindringen von Wasser verhindert wird, sind alle Schrauben einzudrehen. Die Dichtung darf nicht beschädigt werden.
- 5.) Abdeckrahmen mit Magnethalterung sorgfältig aufsetzen. Die Magnete müssen dabei in die Aussparungen der Platine greifen.

Wir wünschen Ihnen viel Freude und Entspannung in Ihrem Schwimmbad

