

# Инструкция по установке и эксплуатации



Арт. N. 3104800204 с клапаном, Арт. N. 3104800230 без клапана

## Описание работы:

Блок управления обратной промывкой EUROTRONIK-30 позволяет расширить возможности имеющегося оборудования управления фильтрацией (например, блоки управления фильтрацией серии PC или PCP) **до автоматического управления фильтрацией и обратной промывкой**. С помощью быстро монтируемого крепления к шести позиционному клапану блок управления EUROTRONIK-30 автоматически устанавливает клапан в нужную позицию и управляет фильтрующим насосом. Времена обратной и чистовой промывки всегда можно считать с ЖКИ дисплея и при необходимости изменить эти значения.

Контакты реле для управления фильтрующим насосом не находятся под напряжением, что позволяет использовать EUROTRONIK-30 с большим количеством различных устройств управления фильтрацией.

Процесс обратной промывки может быть активирован **в зависимости как от времени**, с помощью встроенных цифровых часов, так **и от давления воды**. Регулируемый гидронапорный выключатель (Арт.N.2000599015) не входит в поставку. Также всегда возможен ручной старт процесса обратной промывки нажатием кнопки на панели управления.

Возможность подключения клапана с моторным приводом (230В) позволяет во время процесса обратной промывки не использовать воду из накопительного бака переливной системы, а непосредственно производить забор воды из бассейна, или же во время обратной промывки производить подпитку бассейна свежей водой. **Дополнительные контакты реле, не находящиеся под напряжением, позволяют для обратной промывки использовать дополнительно второй насос (как водяной так и воздушный).**

Блок управления серийно снабжен контактами для подключения аварийной сигнализации.

Для опорожнения бассейна можно перевести 6-ти позиционный клапан в положение «слив». Соответствующая кнопка находится на панели управления. Кроме того, **для проведения работ по обслуживанию, можно соответствующей кнопкой переводить клапан в положение «закрото».**



Текущее положение клапана или направление его перемещения всегда можно проконтролировать с помощью ЖК Индикатора на панели управления. Перед вращением тарелка клапана приподнимается для сбережения уплотнения, насос в это время отключается.

## Технические данные

Габариты:	385мм x 253мм x 193мм
Рабочее напряжение:	230В / 50Гц
Потребляемая мощность:	около.10ВА
Мощность подключаемых устройств	макс. 1,1 кВт (AC3)
Мото-клапан:	230В
Насос обратной промывки	безпотенциальный контакт
Аварийная сигнализация	безпотенциальный контакт
Применяемые клапаны:	Praher 3"
Уровень защиты корпуса:	IP 54 при горизонтальном монтаже блока управления!
Диагностический штекер	osf
Статическое давление воды:	макс.0,3 bar
Высота водяного столба над клапаном:	макс. 3,0 м

# Содержание

страница

<b>Описание работы:</b> .....	<b>1</b>
Технические данные.....	1
<b>Содержание</b> .....	<b>2</b>
<b>Монтаж</b> .....	<b>3</b>
Подготовка 6-ти позиционного клапана .....	3
Ни в коем случае нельзя удалять тефлоновые шайбы, находящиеся в углубление верхней части клапаны.....	3
Подготовка блока управления .....	3
Монтаж EUROTTRONIK-25 .....	3
Подключение к  блоку управления фильтрацией серии  <b>POOLcontrol</b> ® .....	4
Подключение трехфазного насоса обратной промывки .....	5
Подключение к <u>любой</u> 230-ти вольтной фильтрующей установке.....	5
<b>Элементы управления</b> .....	<b>6</b>
ЖК-дисплей .....	6
Включение и выключения блока управления.....	8
Установка времени .....	8
Программирование циклов промывки.....	8
Ручной старт обратной промывки .....	8
Опорожнение бассейна .....	9
Клапан закрыт .....	9
Переключатель ежедневный или понедельный режим работы .....	9
Установка времени в понедельном режиме работы .....	9
<b>Service-Terminal (только для обслуживающего персонала)</b> .....	<b>10</b>
Betriebszyklen: Циклы режимов работы блока управления обратной фильтрацией .....	10
Eingangssignale: Входные сигналы .....	10
Lichttaster: оптические датчики .....	10
Verriegelung блокировка .....	11
Zwangseinschaltung. Принудительное включение .....	11
Zusatzpumpe. Дополнительный насос .....	11
Motorventil Клапан с моторным приводом.....	12
Störmeldung- Аварийная сигнализация.....	12
Drehmotor – двигатель вращения.....	13

## Монтаж

Размещать блок управления в соответствии с его нормами необходимо во влагозащищенном месте. Электропитание к блоку должно подводиться через всеполюсной выключатель с расстоянием между разомкнутыми контактами минимум 3 мм. **Перед открытием корпуса обязательно полностью обесточить прибор.**

**Сервопривод должен монтироваться лишь на клапан с вертикальной осью вращения. Монтаж на горизонтальный клапан не допустим**, так как это приведет к сбоям в работе устройства.

### Подготовка 6-ти позиционного клапана

Перед установкой блока управления EUROTRONIK необходимо убедиться, что клапан исправен, легко перемещается и не загрязнен.

**Перед монтажом 6-ти позиционный клапан необходимо перевести в положение «Фильтрация» (*Filtern*).** Рукоятка клапана должна быть демонтирована в этом положении. **Затем необходимо удалить белые пластмассовые шайбы, которые лежат в углублении клапана.** Затем вставить прилагающееся опорное основание в углубление верхней части клапана таким образом, чтобы боковые фиксирующие штифты попали в направляющий паз **«закрыто»** («Geschlossen»). Стопорные пазы должны быть сверху. При необходимости можно монтировать привод, развернув его на 180°. В этом случае опорное основание укладывают таким образом, чтобы фиксирующие штифты находились в пазу «прямая промывка» (*"Klarspülen"*).

**Ни в коем случае нельзя удалять тефлоновые шайбы, находящиеся в углублении верхней части клапана.**

### Подготовка блока управления

Блок управления должен находиться в положении «Фильтрация» (положение при поставке).

### Монтаж EUROTRONIK-30

Привод осторожно посадить на опорное основание, так чтобы указательный штифт, находящийся на опорной основе, попал в соответствующую выемку привода.

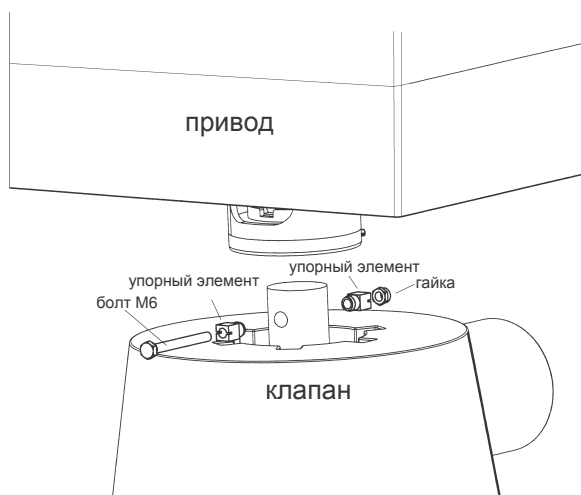
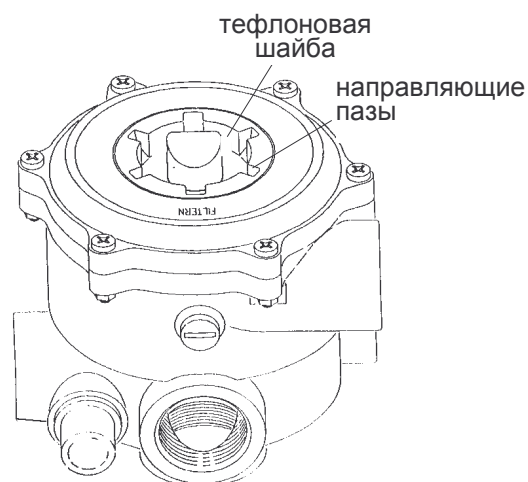
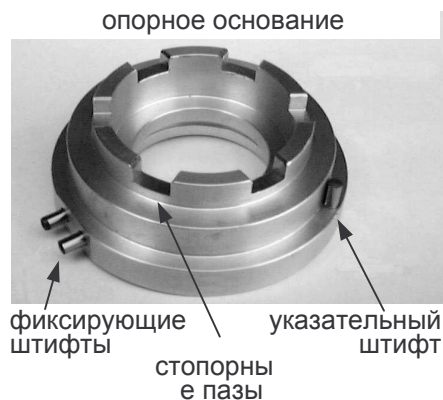

Затем необходимо надеть на болт М6 до конца упорный элемент.

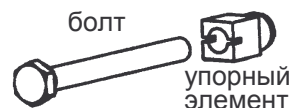

Болт продеть через соответствующие отверстия в приводе и оси клапана.

На обратной стороне вновь надеть упорный элемент на болт и затянуть гайкой М6.

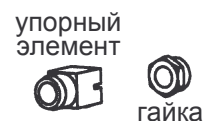

## Электрическое подключение

Электрическое подключение, а также настроечные и сервисные работы разрешено проводить только квалифицированному электрику! Придерживаться нижеприведенной схемы подключения и соблюдать правила техники безопасности. При работах с открытым корпусом принимать меры по защите электронных компонентов от электростатических разрядов.

Подключение к **osf** блоку управления фильтрацией серии **osf POOLcontrol®**  
(например, PC-230 / PC-230-ES / PC-230-ES-spezial / PC-30 /  
PC-400 / PC-400-ES / PC-400-ES-spezial / PC-25 / PC-250 / PC-2000)

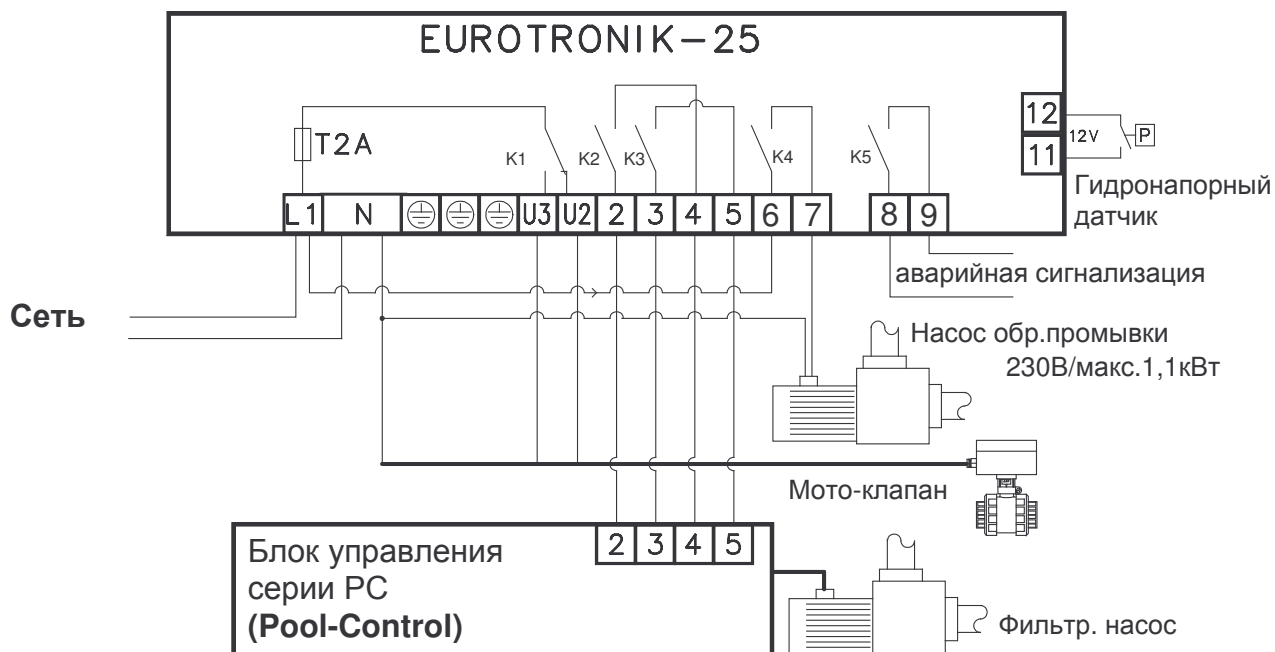

Соединение между EUROTRONIK-30 и блоком серии PC ограничивается прокладкой 4х жильного кабеля. Фильтрационный насос, нагреватель и дозирующее устройства остаются присоединенными при этом непосредственно к блоку управления фильтрацией. Контакт K3 (клеммы 3 и 5) блока EUROTRONIK отключают фильтрационный насос, если клапан меняет позицию. Контакт K2 (клеммы 2 и 4) принудительно включает фильтрующий насос на время процесса обратной промывки вне цикла фильтрации.

Контакты K1 в блоке управления EUROTRONIK подают напряжение сети на клеммы U3 во время обратной промывки (Rückspülen), чистой промывки (Klarspülen) и во время слива (Entleeren), в остальное время напряжение сети подано на контакты U2. К этим клеммам можно подключить клапан с моторным приводом (230В), с помощью которого можно компенсировать потери воды во время процессов промывки.

Контакты K4 в блоке управления EUROTRONIK лишь тогда замкнуты, если клапан находится в позиции «обратная промывка» (Rückspülen) и позволяют подключение дополнительного насоса для обратной промывки.

Контакт K5 (клеммы 8 и 9) замыкаются при появлении неполадки. К этим клеммам можно подсоединить аварийную сигнализацию.

К клеммам 10 и 11 может быть подключен osf-гидронапорный датчик (Арт. N.2000599015), который прикручивается к соответствующему фланцу 6-ти позиционного клапана. Металлический корпус гидронапорного датчика необходимо заземлить. При превышении установленного давления воды в клапане EUROTRONIK активирует процесс обратной промывки независимо от заранее запрограммированного времени проведения промывки.

### Подключение трехфазного насоса обратной промывки



Схема поясняет подключение трехфазного насоса обратной промывки. Безпотенциальный контакт K4 (клеммы 6 и 7) управляют **OSI** электронным пускателем.

### Подключение к любой 230-ти вольтной фильтрующей установке

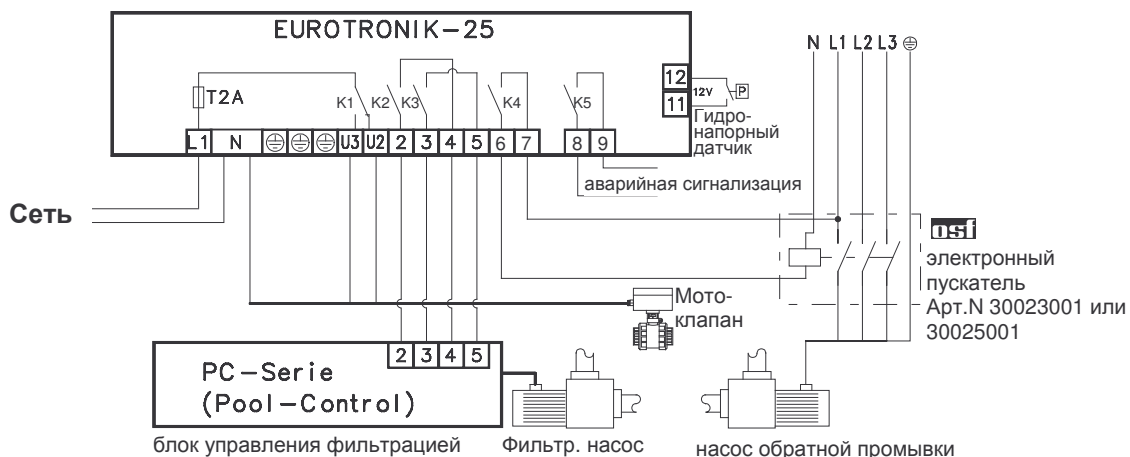
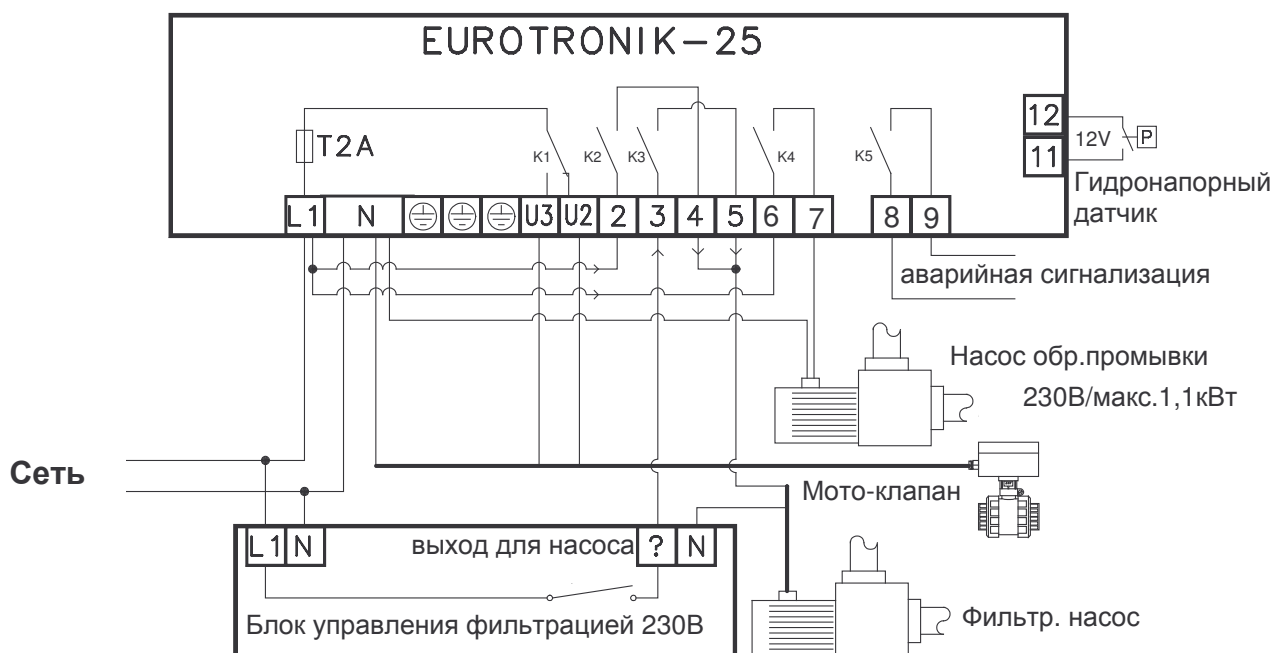

Необходимо локальное обеспечение уравнивания потенциалов всех токопроводящих элементов. При подключении к сети непременно убедитесь, что оба блока управления работают от одной и той же фазы (L1).

Контакты K3 в блоке управления EUROTRONIK замыкаются, если клапан достиг какого-либо действительного положения. При этом исключается работа фильтрующего насоса во время смены позиции клапана.

Контакты K2 в блоке управления EUROTRONIK замыкаются, если клапан достиг одного из следующий положений: обратная промывка (Rückspülen), чистовая промывка (Klarspülen) или слив (Entleeren). При этом фильтрующий насос запитывается от блока управления EUROTRONIK, так что процесс обратной промывки возможен даже вне цикла фильтрации.

Если нет никакой необходимости проведения обратной промывки вне цикла фильтрации, то переключки между клеммами L1 и 2, а также 4 и 5 могут отсутствовать. И тогда отпадает жесткая необходимость применения одной фазы для обоих блоков управления, так что подвод питания к блоку управления фильтрацией возможен напрямую от сети.

Контакты K1 в блоке управления EUROTRONIK подают напряжение сети на клеммы U3 во время обратной промывки (Rückspülen), чистой промывки (Klarspülen) и во время слива (Entleeren), в остальное время напряжение сети подано на контакты U2. К этим клеммам можно подключить клапан с моторным приводом (230В), с помощью которого можно компенсировать потери воды во время процессов промывки.

Контакты K4 в блоке управления EUROTRONIK лишь тогда замкнуты, если клапан находится в позиции «обратная промывка» (Rückspülen) и позволяют подключение дополнительного насоса для обратной промывки.

Контакт K5 (клеммы 8 и 9) замыкаются при появлении неполадки. К этим клеммам можно подсоединить аварийную сигнализацию.

К клеммам 10 и 11 может быть подключен osf-гидронапорный датчик (Арт.№.2000599015), который прикручивается к соответствующему фланцу 6-ти позиционного клапана. Металлический корпус гидронапорного датчика необходимо заземлить. При превышении установленного давления воды в клапане EUROTRONIK активирует процесс обратной промывки независимо от заранее запрограммированного времени проведения промывки.

Начиная с 1994 года все современные блоки управления фильтрацией производства **osfi**, имеют специальные клеммы для подключения EUROTRONIK. При этом упрощается соединения между блоком управления фильтрацией и EUROTRONIK, и также возможно применение трехфазных насосов (400В).

## Элементы управления

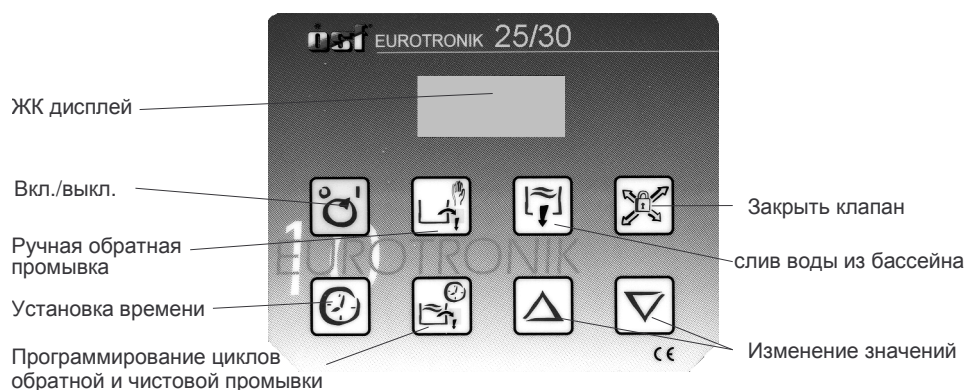

### ЖК-дисплей

Вторник 16:10  
поз. фильтрация

Нормальное показание дисплея со временем и с положением клапана.

подъем клапана  
к обр. промывка

Старт цикла обратной промывки. Сначала тарелка клапана приподнимается.

поворот клапана  
к обр. промывка

Тарелка клапана поворачивается в позицию «обратная промывка» (Rückspülen).

посадка клапана  
на обр. промывка

Тарелка клапана садится на позицию «обратная промывка» (Rückspülen).

еще 1:40 мин.  
обр. промывка

Цикл «обратная промывка». Также отображено оставшееся время до конца цикла (в мин:сек).

подъем клапана  
к прям. промывка

После окончания цикла «обратная промывка» тарелка клапана вновь приподнимается для переезда в позицию «прямая промывка» (Rückspülen).

поворот клапана  
к прям. промывка

Перемещение тарелки клапана в позицию «прямая промывка».

посадка клапана  
на прям. промывка

Посадка тарелки в позицию «прямая промывка».

еще 0:40 мин  
прямая промывка

Цикл «прямая промывка». Также отображено оставшееся время до конца цикла (в мин:сек).

подъем клапана  
к фильтрации

Тарелка вновь приподнимается для возвращения в позицию «фильтрация» (*Filtern*)

поворот клапана  
к фильтрации

Поворот тарелки клапана в позицию «фильтрация»

посадка клапана  
на фильтрацию

Посадка тарелки клапана в позицию «фильтрация»

подъем клапана  
к поз. слив

Начат процесс опорожнения бассейна. Тарелка клапана приподнимается для перемещения в позицию «слив» (*Entleeren*).

поворот клапана  
к поз. слив

Поворот тарелки клапана в позицию «слив»

посадка клапана  
на поз. слив

Посадка тарелки клапана в позицию «слив»

насос включен  
слив воды

Клапан находится в положении «слив». Фильтрующий насос включен.

подъем клапана  
к поз. закрыто

Тарелка клапана приподнимается для перехода в позицию «закрыто» (*Geschlossen*).

поворот клапана  
к поз. закрыто

Поворот тарелки клапана в позицию «закрыто»

посадка клапана  
на поз. закрыто

Посадка тарелки клапана в позицию «закрыто»

клапан  
закрыт

Клапан находится в позиции «закрыто». Фильтрующий насос заблокирован.

подъем клапана к  
фильтр. для ОТКЛ

Начат процесс отключения блока управления EUROTRONIK. Тарелка клапана приподнимается для перехода в основную позицию «фильтрация» (*Filtern*).

поворот клапана  
к фильт. для ОТКЛ

Поворот тарелки клапана в основную позицию «фильтрация»

посадка клапана  
в фильт. для ОТКЛ

Посадка тарелки клапана в основную позицию «фильтрация»

EUROTRONIK  
выключен

Блок управления EUROTRONIK выключен. Клапан находится в позиции «фильтрация».

клапан  
заблокирован

Подъем или поворот тарелки клапана длится очень долго. Скорее всего клапан заблокирован загрязнениями. После устранения неисправности можно EUROTRONIK вновь выключить и включить кнопкой .

## Включение и выключения блока управления







Кнопкой  можно включать и выключать блок управления. **Внимание!** При выключении не происходит обесточивание блока управления. Если при выключении клапан не находился в положении «фильтрация», то он автоматически переводится туда.

## Установка времени



Кнопкой  устанавливается время (при понедельном управлении также и день недели).

16:10  
время (установка)



1. Нажать кнопку  ⇒ на экране дисплея высветится
2. Кнопками  и  выставить необходимое время.
3. Повторное нажатие кнопки  или десятисекундное бездействие приводит к сохранению последнего значения времени, и дисплей переходит к показаниям нормального режима работы.

## Программирование циклов промывки





Кнопкой  программируются недельные циклы обратной и чистой промывки:





время обр.пром.  
300 секунд

1. Нажать кнопку  ⇒ на экране дисплея высветится
2. Кнопками  и  выставить желаемую длительность обратной промывки (в секундах). Максимальное время обратной промывки составляет 900 секунд (15 мин). Установка длительности равной 0 секунд деактивирует режим автоматической промывки.

время прям.пром.  
10 секунд

3. Повторное нажатие кнопки  высвечивает на экране
4. Кнопками  и  выставить желаемую длительность чистой промывки (в секундах). Максимальное время чистой промывки составляет 120 секунд (2 мин).

-----  
1.обр. промывка

5. Следующее нажатие кнопки  высвечивает на экране
6. Кнопками  и  выставить желаемое время начала цикла обратной промывки.
7. Для программирования следующих циклов промывки необходимо повторить пункты 5 и 6. Всего допускается 15 циклов промывки за неделю.
8. Для сохранения необходимо нажать вновь кнопку , также десятисекундное бездействие приводит к сохранению последнего значения, и дисплей переходит к показаниям нормального режима работы.



Уже запрограммированное время цикла промывки можно удалить также с помощью кнопки :

1. Кнопку  нажимать до тех пор, пока на экране дисплея не высветится время

Среда 08:00  
2.обр. промывка

начала цикла промывки, которое необходимо удалить.

-----  
2.обр. промывка

2. Кнопками  и  установить значение «-----», находящееся между воскресеньем 23:59 и понедельником 0:00.
3. Для стирания цикла нажать вновь кнопку .

## Ручной старт обратной промывки



Кнопкой , независимо от запрограммированных циклов промывки, всегда можно вручную стартовать процесс промывки. При этом длительность циклов обратной и чистой промывки такое же, как и для автоматически выполняемых циклов.

Кроме того, этой же кнопкой можно прервать уже начавшийся цикл промывки.



## Опорожнение бассейна



Если кнопку  **держат нажатой более 5 секунд**, то клапан начнет переход на позицию «слив» (*Entleeren*) с последующим включением фильтрующего насоса.

Повторное нажатие этой кнопки прерывает начатый процесс.

## Клапан закрыт



Кнопкой  можно перевести клапан в положение «закрыто» (*Geschlossen*) для проведения работ по техобслуживанию. В этом положении фильтрующий насос заблокирован. Повторное нажатие переводит клапан назад в позицию «фильтрация» *Filtern*.

## Переключатель ежедневный или понедельный режим работы

На нижней стороне верхней платы внутри "EUROTTRONIK" можно переключателем включить понедельный режим работы позволяющий программировать время проведения обратной промывки в любой день недели. Для переключения необходимо открыть корпус.

**Перед открытием устройства необходимо его обесточить!** Так как внутри находятся компоненты чувствительные к статическому напряжению, то необходимо предварительно все применяемые инструменты разрядить прикосновением к заземленным металлическим частям. На плате не разрешается трогать ничего кроме переключателя.

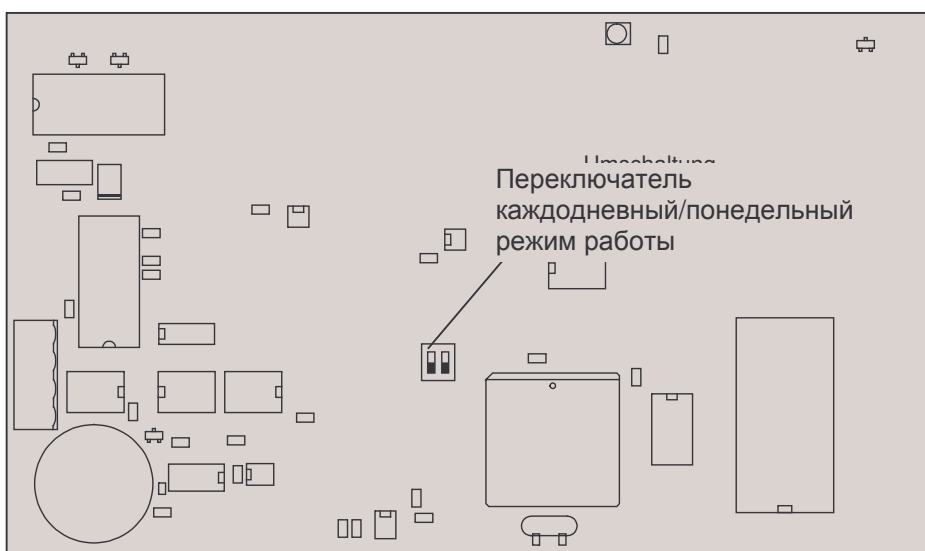

Для переключения между каждодневным и понедельным режимом работы служит левый переключатель.

Положение каждодневный режим работы.  
(заводская установка)

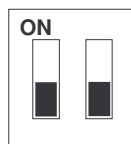

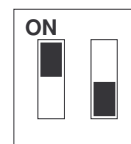

Положение понедельный режим работы



## Установка времени в понедельном режиме работы

Кнопкой  устанавливается время и день недели.



1. Нажать кнопку  ⇒ на экране дисплея высветится
2. Кнопками  и  выставить время и день недели. При переходе от 23:59 к 00:00 автоматически изменится день недели.

Повторное нажатие кнопки  или десятисекундное бездействие приводит к сохранению последнего значения времени, и дисплей переходит к показаниям нормального режима работы.

Вторник 16:10  
время (установка)

## Service-Terminal (только для обслуживающего персонала)

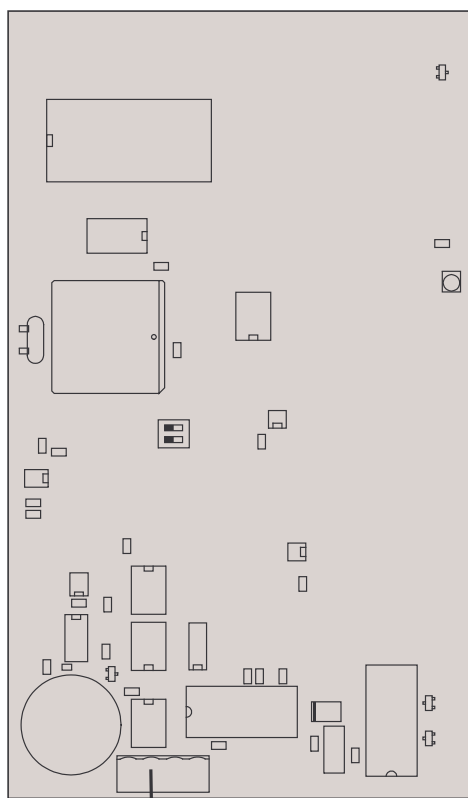

Разъем для Service Terminal

Для оптимальной адаптации блока управления к различному оборудованию, а также для облегчения ввода в эксплуатацию и последующего обслуживания можно к блоку управления подключать osf-Service-Terminal (Арт. N.3010000900). Соответствующий разъем находится внутри блока на верхней монтажной плате.

Перед открытием корпуса и подключением Сервис терминала непременно необходимо полное обесточивание блока управления. Подсоединение или отсоединение разъема Сервис терминала с не обесточенным блоком управления может привести к выходу из строя как одного, так и обоих устройств.

После включения блока управления на дисплее Сервис терминала высветятся информация о временах наработки.

Например:

<b>Betriebsstunden:</b>	
<b>insgesamt:</b>	<b>238</b>
<b>Davon einge-</b>	
<b>schaltet:</b>	<b>200</b>

Betriebsstunden insgesamt - общее время наработки  
Davon eingeschaltet - из них во включенном состоянии

Кнопками Сервис терминала  $\triangle$  и  $\nabla$  можно переходить на следующие строки. В случае необходимости можно изменять значения **верхней** строки нажав кнопку  $\updownarrow$ .

### Betriebszyklen: Циклы режимов работы блока управления обратной фильтрацией

Изображаются количество отработанных циклов следующих программ:

- Rückspülen* (обратная промывка) Количество полностью отработанных циклов обратной промывки
- Entleeren* (опорожнение) Количество циклов опорожнения.
- Schließen* (закрыто) Количество переходов клапана в закрытое состояние.

### Eingangssignale: Входные сигналы

В этих строках показывается мгновенное состояние входных сигналов блока EUROTRONIK:

- Drucksch.:* Состояние гидронапорного датчика подключенного к клеммам 10 и 11.
- Wochenschaltuhr:* Состояние левого микропереключателя «понедельный режим работы».

### Lichttaster: оптические датчики

На этой странице дисплея показаны мгновенные значения оптических датчиков, с помощью которых определяется текущая позиция клапана. Для каждого из 7 датчиков показывается 1 значение. Если клапан находится в окончательной позиции то это значение приблизительно равно 700, в промежутках между позициями клапана это значение лежит в пределах между 30 и 40.

Оптические датчики верхнего (oben) и нижнего (unten) положения имеют значения около 950 при достигнутой позиции и около 50, если клапан еще не достиг нужной позиции.

Следующие строки Сервис терминала позволяют обслуживающему персоналу проверить работоспособность исполнительных реле.

### Verriegelung блокировка

В этой строке показано состояние реле К3. Это реле отвечает за отключение фильтрующего насоса во время поворота тарелки клапана или если клапан находится в положении «закрыто».

Возможны следующие показания:



*Verriegelung:AUS*      Контакты реле между клеммами 3 и 5 (К3) разомкнуты, фильтрующий насос заблокирован.

*Verriegelung:EIN*      Контакты реле между клеммами 3 и 5 (К3) замкнуты, фильтрующий насос не заблокирован.

Если текст *Verriegelung* находится в **верхней** строке сервис терминала, то можно вручную проверить работоспособность реле К3:

1. Нажатие кнопки  изображает на экране следующий текст: (Ручное управление контакта между клеммами 3 и 5)

**Verriegelung:AUS**  
**Handsteuerung**  
**des Kontaktes**  
**zw. Klemmen 3+5.**

2. Кнопкой  можно фильтрующий насос разблокировать (контакты реле К3 замкнуть), и кнопкой  вновь заблокировать работу насоса (контакты К3 разомкнуть)
3. Повторное нажатие  возвращает сервис терминал в нормальное диагностическое состояние.

### Zwangseinschaltung. Принудительное включение

В этой строке показано состояние реле К2, которое принудительно включает фильтрующий насос во время обратной и чистовой промывок и во время опорожнения бассейна.

Возможны следующие показания:



*Zwangseinsch:AUS*      (К2 разомкнут) нет принудительного включения фильтрующего насоса.

*Zwangseinsch:EIN*      (К2 замкнут) принудительное включение фильтрующего насоса.

Если текст *Zwangseinsch* находится в **верхней** строке сервис терминала, то можно реле К2 переключать:

1. Нажатие кнопки  изображает на экране следующий текст: (Ручное управление контакта между клеммами 2 и 4)

**Zwangseinsch:AUS**  
**Handsteuerung**  
**des Kontaktes**  
**zw. Klemmen 2+4.**

2. Кнопкой  можно принудительно включить фильтрующий насос (контакты реле К2 замкнуть), и кнопкой  вновь освободить насос (контакты К2 разомкнуть)
3. Повторное нажатие  возвращает сервис терминал в нормальное диагностическое состояние.

### Zusatzpumpe. Дополнительный насос

В этой строке показано состояние реле К4, которое включает дополнительный насос для обратной промывки

Возможны следующие показания:

*Zusatzpumpe: AUS*      Дополнительный насос выключен (К4 разомкнут)

*Zusatzpumpe: EIN*      Дополнительный насос включен (К4 замкнут)

Если текст *Zusatzpumpe.* находится в **верхней** строке сервис терминала, то можно реле К4 переключать:

1. Нажатие кнопки  изображает на экране следующий текст: (Ручное управление дополнительным насосом обратной промывки)

**Zusatzpumpe: AUS**  
**Handsteuerung**  
**der Rückspül-**  
**pumpe.**

2. Кнопкой  можно включить дополнительный насос (контакты реле K4 замкнуть), и кнопкой  вновь выключить насос (контакты K4 разомкнуть).
3. Повторное нажатие  возвращает сервис терминал в нормальное диагностическое состояние.

### Motorventil Клапан с моторным приводом

В этой строке показано состояние реле K1, которое управляет работой клапана с приводом от электромотора.

Возможны следующие показания:

*Motorventil: ZU* Мото-клапан закрыт, на клемме U3 напряжение сети.

*Motorventil: AUF* Мото-клапан открыт, на клемме U2 напряжение сети.

Если текст *Motorventil.* находится в **верхней** строке сервис терминала, то можно реле K1 переключить:

1. Нажатие кнопки  изображает на экране следующий текст: (*Ручное управление мото-клапана на клеммах U2 и U3*)

**Motorventil: ZU**  
**Handsteuerung**  
**des Motorventils**  
**an Klemmen U2+U3**

2. Кнопкой  можно открыть моторный клапан, а кнопкой  закрыть его.
3. Повторное нажатие  возвращает сервис терминал в нормальное диагностическое состояние.

### Störmeldung- Аварийная сигнализация

В этой строке показано состояние реле аварийной сигнализации.

Возможны следующие показания:

*Störmeldung: AUS* Сигнализация выключена, контакты реле K5 разомкнуты.

*Störmeldung: EIN* Сигнализация включена, контакты реле K5 замкнуты.

Если текст *Störmeldung* находится в **верхней** строке сервис терминала, то можно реле K5 переключить:

1. Нажатие кнопки  изображает на экране следующий текст: (*Ручное управление контакта между клеммами 6 и 7*)

**Störmeldung: AUS**  
**Handsteuerung**  
**des Kontaktes**  
**zw. Klemmen 6+7.**

2. Кнопкой  можно включить сигнализацию (контакты реле K5 замкнуть), и кнопкой  вновь выключить (контакты K5 разомкнуть).
3. Повторное нажатие  возвращает сервис терминал в нормальное диагностическое состояние.

### Hubmotor- подъёмный электродвигатель

В этой строке показывается состояние подъёмного двигателя поднимающего тарелку 6-ти позиционного клапана.

Возможны следующие показания:

*Hubmotor: AUS* подъёмный двигатель выключен





*Hubmotor: AUF* подъёмный двигатель поднимает тарелку.

*Hubmotor: AB* подъёмный двигатель отпускает тарелку.

Если текст *Hubmotor* находится в **верхней** строке сервис терминала, то можно изменять состояние подъёмного двигателя:

1. Нажатие кнопки  изображает на экране следующий текст: (ручное управление подъёмным двигателем)

**Stellmotor: AUS**  
**Handsteuerung**  
**des Hubmotors**  
**(6-Wege-Ventil)**

2. Кнопкой  можно поднять тарелку клапана. Повторное нажатие кнопки  выключает мотор.
3. Кнопкой  можно посадить тарелку клапана в одно из предусмотренных положений. Повторное нажатие кнопки  выключает мотор привода.
4. Повторное нажатие  возвращает сервис терминал в нормальное диагностическое состояние.

**При ручном управлении подъёмного двигателя требуется особая внимательность, так как мотор не останавливается автоматически при достижении конечной позиции.**

### Drehmotor – двигатель вращения

В этой строке показывается состояние двигателя вращения, который поворачивает тарелку 6-ти позиционного клапана.

Возможны следующие показания:



*Drehmotor: AUS*    двигатель вращения выключен

*Drehmotor: EIN*    двигатель вращения включен.

Если текст *Drehmotor* находится в **верхней** строке сервис терминала, то можно изменять состояние двигателя вращения:

1. Нажатие кнопки  изображает на экране следующий текст: (ручное управление двигателем вращения 6-ти позиционного клапана)

**Drehmotor: AUS**  
**Handsteuerung**  
**des Drehmotors**  
**(6-Wege-Ventil)**

2. Кнопкой  можно поднять включить двигатель вращения. Повторное нажатие кнопки  выключает мотор.
3. Повторное нажатие  возвращает сервис терминал в нормальное диагностическое состояние

**При ручном управлении двигателя вращения требуется особая внимательность, так как мотор не останавливается автоматически при достижении конечной позиции.**

### Внимание!

**Монтаж слива воды из бассейна производить таким образом, чтобы при неплотно закрывающемся 6-ти позиционном клапане небыло утечки.**

Трубопровод слива бассейна проложить таким образом, чтобы хотя бы в одном месте он находился немного выше уровня воды. В верхней точке устанавливается воздушный обратный клапан, задача которого прервать непрерывность тока воды в сливной трубе вне циклов фильтрации. Это позволяет в случае неплотного многопозиционного клапана избежать не желаемого слива.

**Этот блок управления обратной промывки только для применения в бассейнах предназначен.**

**Пожалуйста, непременно соблюдайте эти указания по монтажу и эксплуатации.**

**Мы желаем Вам хорошо отдохнуть, и расслабиться в вашем бассейне**

